

# CHECKLISTE FÜR IHR PROJEKT

Name oder Projektnummer \_\_\_\_\_

Ansprechpartner \_\_\_\_\_

Rückrufnummer \_\_\_\_\_

Email \_\_\_\_\_

Wir interessieren uns für ein Angebot von

### VERLEGUNG

Dielen auf Alusystem und Stelzlager

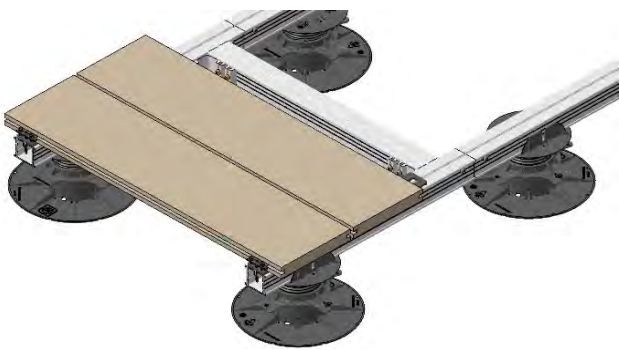

Platten auf Plattenlagern



Platten auf Alusystem



**HINWEIS**

**Plattenverlegung**

Wenn Sie z.B. nur Plattenlager kalkulieren wollen - können Sie auch unseren Excel Kalkulator für die schnelle Bedarfsmengen Ermittlung nutzen.

**Dielenverlegung**

Bei der Ermittlung von nur Stelzlager ohne unser Aluminium System empfehlen wir Ihnen 5 Stück pro qm als Bedarfsmenge für eine Perfekt Montage.

Weitere Hinweise zu den Produkten - Vorteile - Verleghinweisen für Stelzlager - Plattenlager - ALU UK finden Sie in unseren PRODUKT FLYERN in der Rubrik DOWNLOAD

CHECKLISTE FÜR DIE ANFRAGE IHRER TERRASSE

Welches Material soll verlegt werden?

(z.B. Holz, WPC, BPC, HPL, Betonplatte, Keramikplatte, Steinplatte ect.)

Welches Abmessungen / Format hat das Material?

**Dielen**

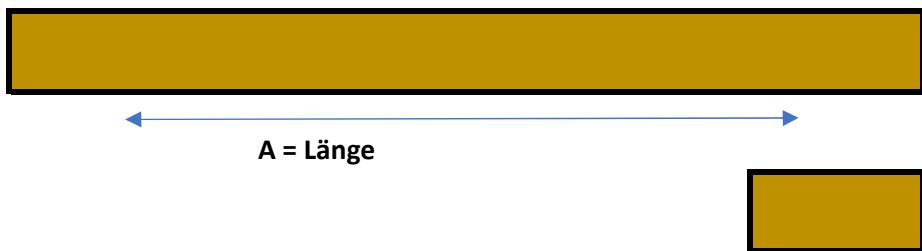

A = Länge \_\_\_\_\_ in mm

B = Breite \_\_\_\_\_ in mm

H = Höhe \_\_\_\_\_ in mm

**H NUT Diele**

**OHNE H NUT**

**Platten / Steine**

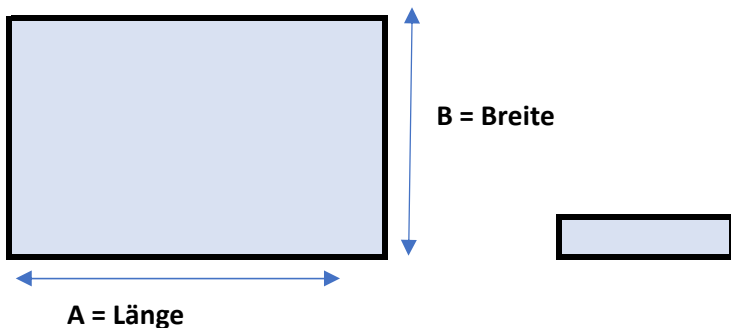

A = Länge \_\_\_\_\_ in mm

B = Breite \_\_\_\_\_ in mm

H = Höhe \_\_\_\_\_ in mm

**Verlegart**



Normale Verlegung bei Dielen und bei Platten (Kreuzfuge)

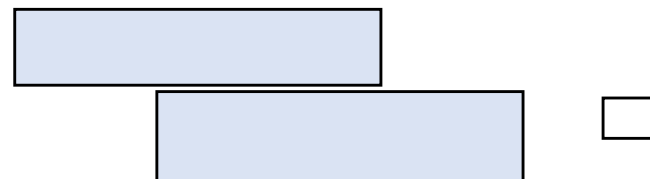

Verlegung Halb-oder Laufverband

Kommentar

Kommentar

**CHECKLISTE FÜR DIE ANFRAGE IHRER TERRASSE**

**Auf welchem Untergrund wird verbaut?**



Gefestigter Naturboden (Rasen / Verdichtete Erdfäche)

Schotter / Kies

Dachbahn

Betonfläche

Kommentar

Gibt es verschiedene Aufbauhöhen in der Fläche durch Gefälle oder Absätze? Dann bitte Angabe Höchste Höhe und Kleinste Höhe

Welche Aufbauhöhe soll erreicht werden inkl. Diele oder Platte?



Kleinste Aufbauhöhe

Höchste Aufbauhöhe

\_\_\_\_\_ mm

\_\_\_\_\_ mm

**Blende / Verkleidung**

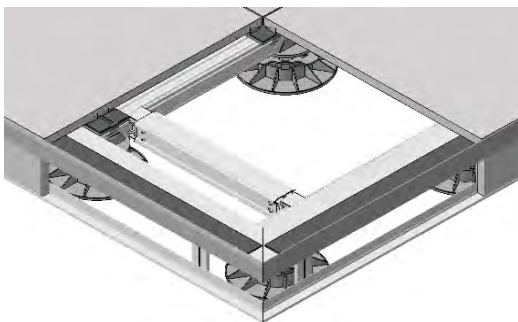

Blende wird nicht benötigt

Blende wird benötigt

An welchen Seiten der Terrasse werden Blenden benötigt?

Alle Seiten mit Blende

Nur Teilbereiche mit Blende

**DANN BITTE MARKIEREN UND IN SKIZZE EINZEICHNEN**

(Freihandskizze letzte Seite)

**Rechteckig**

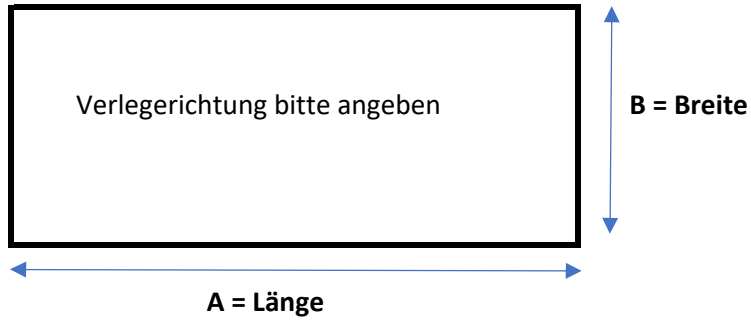

A = Länge \_\_\_\_\_ in mm

B = Breite \_\_\_\_\_ in mm

VERLEGERICHTUNG BITTE ANGEBEN

---

**L - Form**

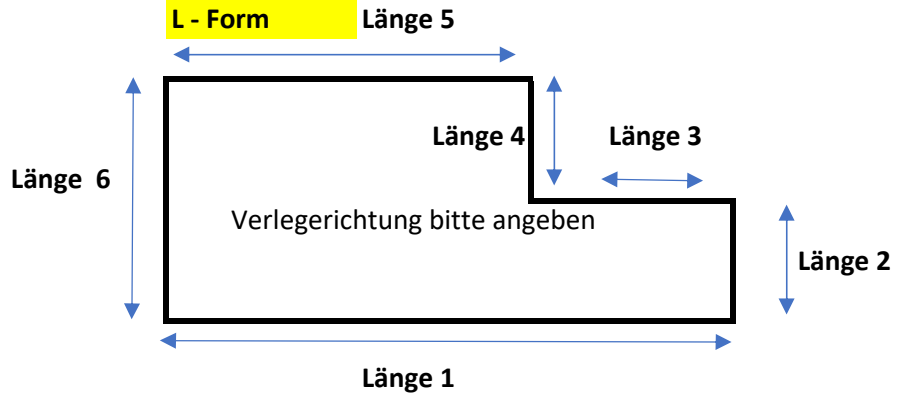

Länge 1 \_\_\_\_\_ in mm

Länge 2 \_\_\_\_\_ in mm

Länge 3 \_\_\_\_\_ in mm

Länge 4 \_\_\_\_\_ in mm

Länge 5 \_\_\_\_\_ in mm

Länge 6 \_\_\_\_\_ in mm

VERLEGERICHTUNG BITTE ANGEBEN

---

Besonderheiten / Hinweise

Benötigen Sie eine Blende?  
Wann ja bitte einzeichnen wo

**Freie Zeichnung Ihrer Terrassen Fläche**

**Bitte alle Bemaßungen beachten und Verlegerichtung angeben bei Dielen bzw. Rechteckigen Platten + Verblendung wenn gewünscht und notwendig**